



Der CapaCity. Der CapaCity L.

Technische Information.

Mercedes-Benz

The standard for buses.



Baumuster

CapaCity (C 628.446-13)

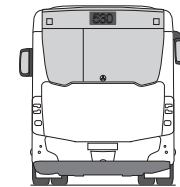
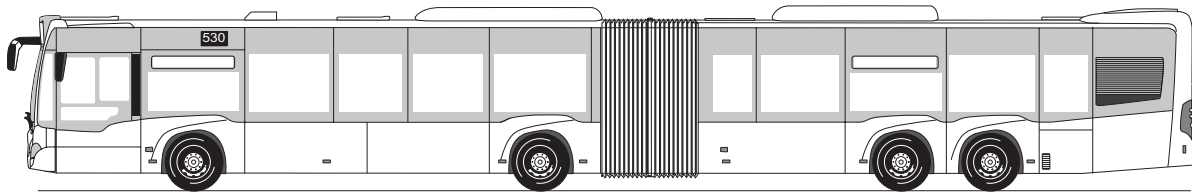
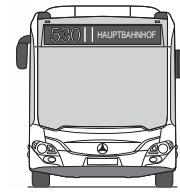
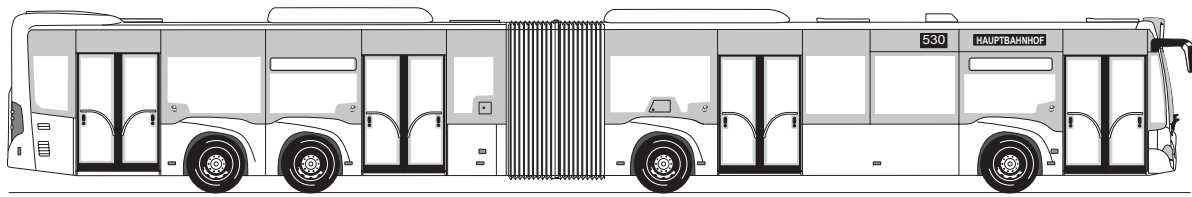

Baumuster

CapaCity L (C 628.448-13)

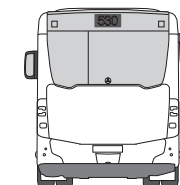
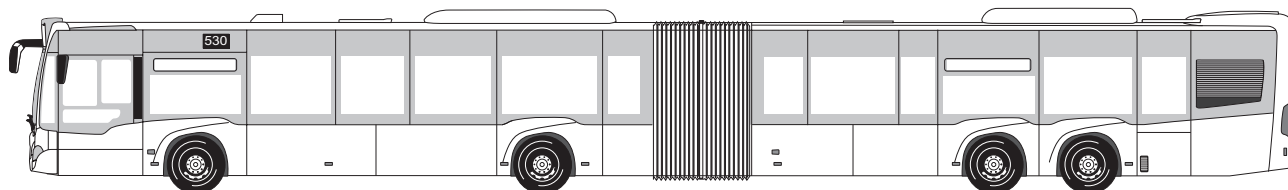
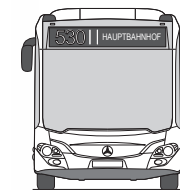
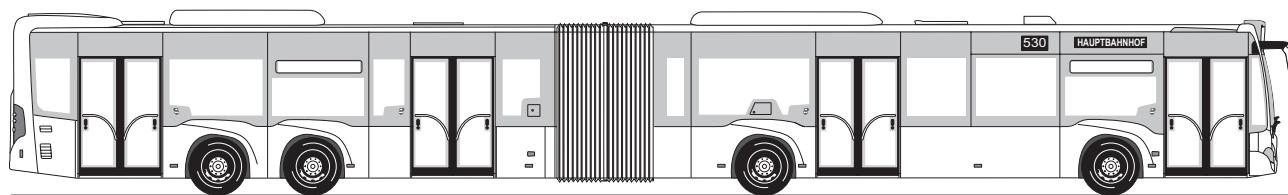

Maße/Gewichte

	CapaCity	CapaCity L
Fahrzeuglänge	19.725 mm	20.995 mm
Fahrzeugbreite	2.550 mm	2.550 mm
Fahrzeugbreite (inkl. Spiegel)	2.950 mm	2.950 mm
Fahrzeughöhe (inkl. Heckdachlüfter)	3.095 mm	3.095 mm
Fahrzeughöhe (inkl. Klimaanlage)	3.120 mm	3.120 mm
Fahrzeughöhe max. (inkl. Sonderausstattungen z. B. Hybridmodul oder Auspuff nach oben)	3.350 mm	3.350 mm
Radstand Vorderachse-Mittelachse	5.900 mm	5.900 mm
Radstand Mittelachse-Antriebsachse	5.990 mm	7.260 mm
Radstand Antriebsachse-Nachlaufachse	1.600 mm	1.600 mm
Überhang vorne/hinten	2.805/3.430 mm	2.805/3.430 mm
Böschungswinkel vorne/hinten	7° / 7°	7° / 7°
Reifengröße	275/70 R 22,5	275/70 R 22,5
Beförderungskapazität gesamt (ECE R107)	1/181	1/191
davon Sitzplätze/Stehplätze	44/137	45/146
Einstiegshöhe Tür 1–4	320 mm	320 mm
Lichte Türbreite	1.250 mm	1.250 mm
Stehhöhe vorne/hinten	2.313/2.317 mm	2.313/2.317 mm
Fußbodenhöhe über Fahrbahn	370 mm	370 mm
Podesthöhe	310 mm	310 mm
Brüstungshöhe (über Boden)	952 mm	952 mm
Fassungsvolumen Kraftstoffbehälter/Additivbehälter AdBlue®	300 l/32 l	300 l/32 l
Gesamtgewicht, zulässig	32.000 kg	32.000 kg
Achslasten, zulässig*		
- Vorderachse	7.500 kg	7.500 kg
- Mittelachse	10.000 kg	10.000 kg
- Antriebsachse	13.000 kg	13.000 kg
- Nachlaufachse	6.930 kg	6.930 kg

* abhängig vom Zulassungsland, Beispiel Deutschland

Wendekreis

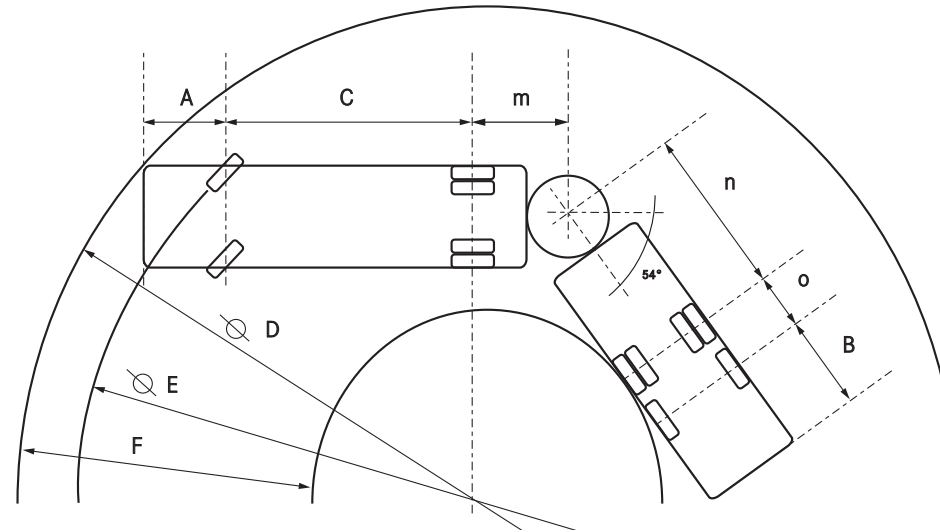

	CapaCity	CapaCity L
A: Überhang vorne	2.805 mm	2.805 mm
B: Überhang hinten	3.430 mm	3.430 mm
C: Radstand Vorderachse-Mittelachse	5.900 mm	5.900 mm
m+n: Radstand Mittelachse-Antriebsachse	5.990 mm	7.260 mm
o: Radstand Antriebsachse-Nachlaufachse	1.600 mm	1.600 mm
D: Wendekreis minimal	22.926 mm	24.466 mm
E: Spurkreis minimal	19.109 mm	20.901 mm
F: Ringbreite Wendekreis minimal	7.479 mm	7.095 mm
D: Wendekreis BOKraft	25.000 mm	25.000 mm
F: Ringbreite BOKraft	6.769 mm	6.928 mm
F: Ringbreite maximal zulässig nach BOKraft	7.200 mm	7.200 mm
Radeinschlag Vorderachse maximal, kurveninnen/-außen	53°/46°	53°/46°

Antriebsstrang/Technik

Motor OM 470 (Euro VI D)

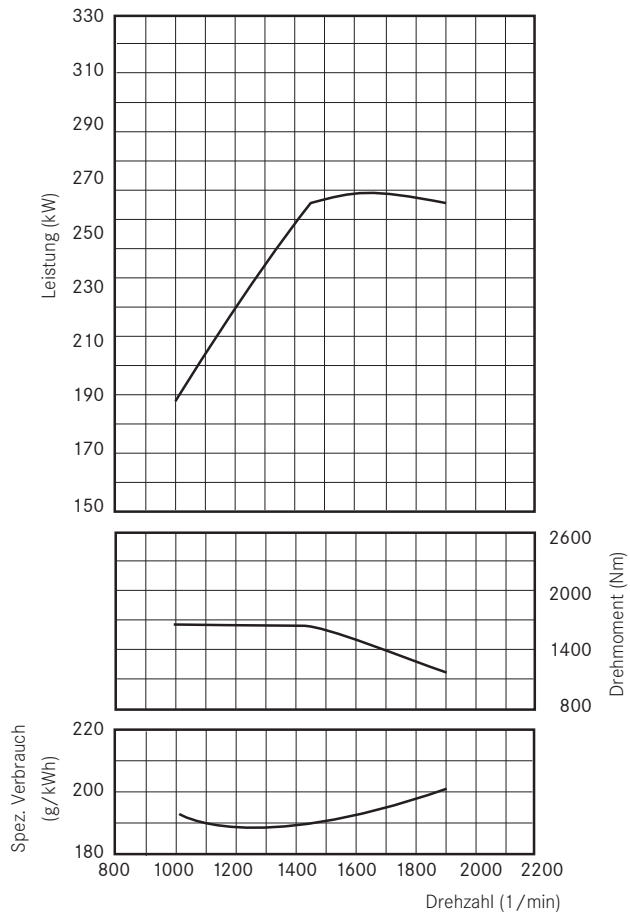

P_{max} 265 kW bei 1.600/min (80/1269/EWG)

Md_{max} 1.700 Nm bei 1.100/min

Stationäre Volllastkurven

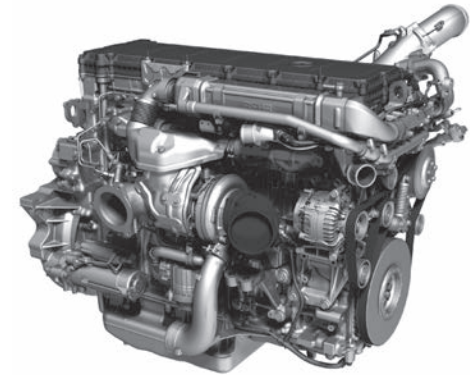
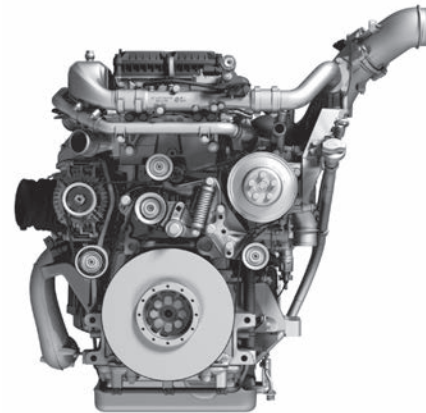

	CapaCity/CapaCity L
Motor (Euro VI D)	OM 470
Hubraum	10.700 cm ³
Leistung (Serie)	265 kW
Zylinder/-anordnung	6/Reihe
Max. Drehmoment	1.700 Nm bei 1.100/min
Getriebe	Voith Diwa.6, 4-Gang, Automatikgetriebe
Lenkung	ZF Servolenkung
Achsen	
- Vorderachse	ZF, Einzelaufhängung
- Mittelachse	ZF AVN 133
- Antriebsachse	ZF AV 133
- Nachlaufachse	ZF, Einzelaufhängung
Bremsen	
	Elektropneumatisches-Brems-System mit Scheibenbremsen
	Anti-Blockier-System (ABS)

Motor OM 470 (Euro VI D)

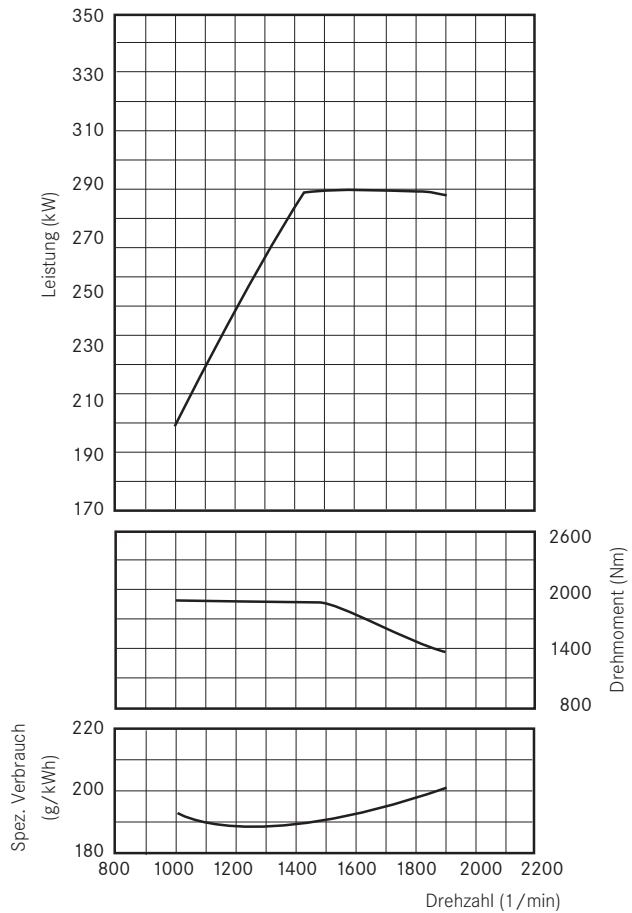

P_{max} 290 kW bei 1.600/min (80/1269/EWG)

Md_{max} 1.900 Nm bei 1.100/min

Stationäre Volllastkurven

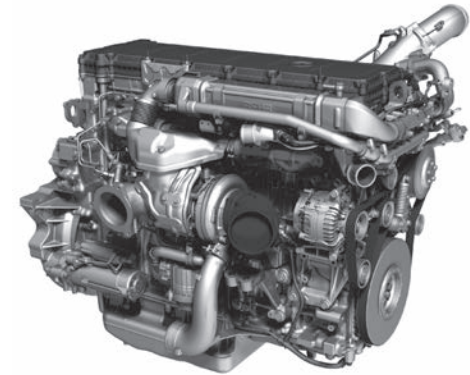
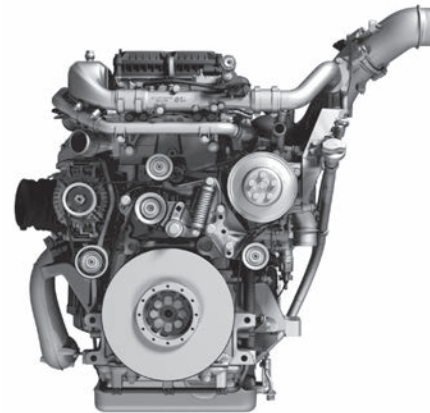

	CapaCity/CapaCity L
Motor (Euro VI D)	OM 470
Hubraum	10.700 cm ³
Leistung (Serie)	290 kW
Zylinder/-anordnung	6/Reihe
Max. Drehmoment	1.900 Nm bei 1.100/min
Getriebe	Voith Diwa.6, 4-Gang, Automatikgetriebe
Lenkung	ZF Servolenkung
Achsen	
- Vorderachse	ZF, Einzelaufhängung
- Mittelachse	ZF AVN 133
- Antriebsachse	ZF AV 133
- Nachlaufachse	ZF, Einzelaufhängung
Bremsen	
	Elektropneumatisches-Brems-System mit Scheibenbremsen
	Anti-Blockier-System (ABS)

Bestuhlungsvarianten CapaCity

Serie

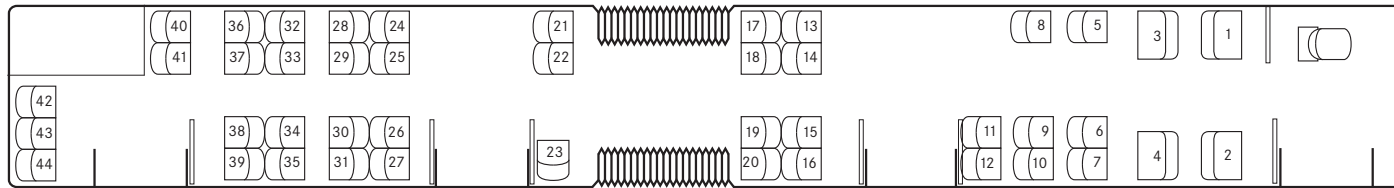

Anzahl der Sitzplätze: 1/44

Sonderausstattung (Beispiel)

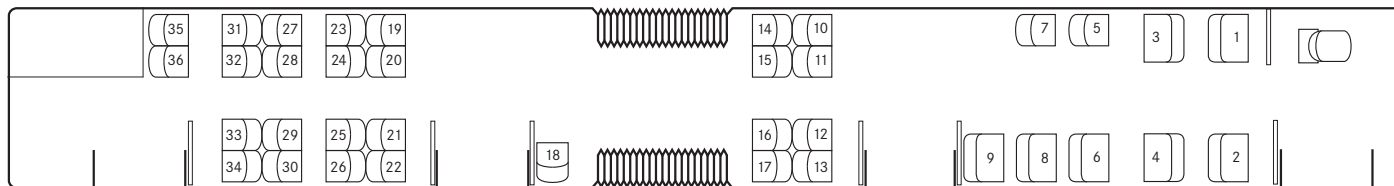

Anzahl der Sitzplätze: 1/36

Sonderausstattung (Beispiel)

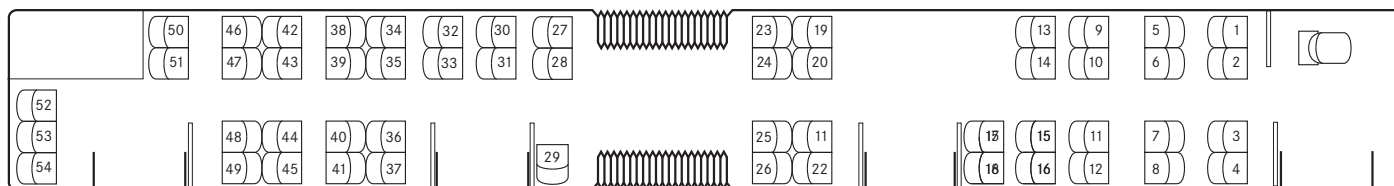

Anzahl der Sitzplätze: 1/54

Bestuhlungsvarianten CapaCity L

Serie

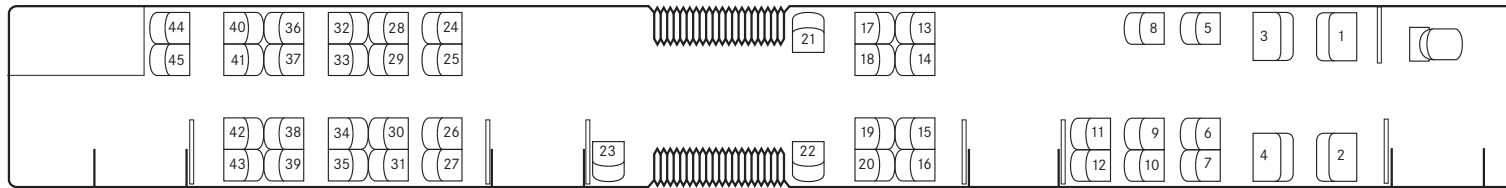

Anzahl der Sitzplätze: 1/45

Sonderausstattung (Beispiel)

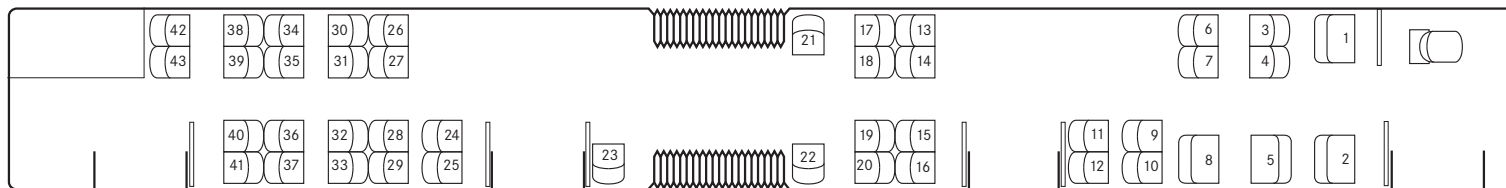

Anzahl der Sitzplätze: 1/43

Sonderausstattung (Beispiel)

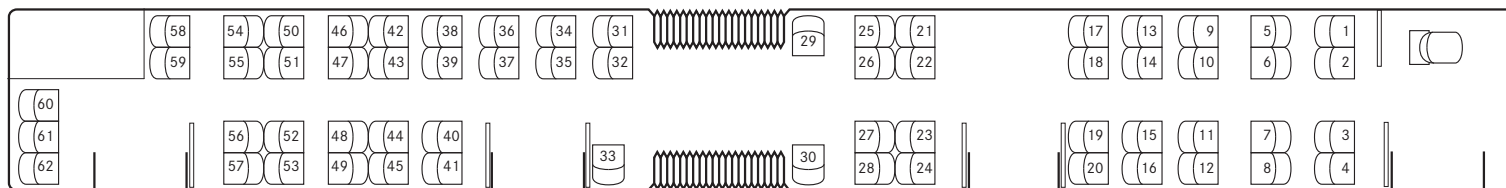

Anzahl der Sitzplätze: 1/62

Serien-/Sonderausstattungen (Auswahl)

Motor und Fahrwerk	CapaCity	CapaCity L
Motor Mercedes-Benz OM 470, 265 kW (Euro VI)	●	●
Motor Mercedes-Benz OM 470, 290 kW (Euro VI)	○	○
Getriebe Voith Diwa.6, 4-Gang, Automatikgetriebe	●	●
Getriebe ZF-EcoLife, 6-Gang, Automatikgetriebe	○	○
Leichtlauf-Portalachse ZF AV133 ep	○	○
Rekuperationsmodul	●	●
Elektrohydraulische Lenkung (intelligent eco steering)	○	○
Elektropneumatisches Bremssystem (EBS)	●	●
Anti-Blockier-System (ABS)	●	●
Antriebs-Schlupf-Regelung (ASR)	○	○
Knickschutz ATC (Articulation Turntable Controller)	●	●
Automatische Haltestellenbremse mit Anfahrsperr	●	●
Luftfederung über Elektronische Niveauregelung (ENR)	●	●
Luftfederung über Elektronische Niveauregelung (ENR), inkl. Kneeling	○	○
Fahrzeuganhebung 70 mm, mit Taste auf Instrumententafel/Konsole	○	○
Radzierblenden aus Kunststoff	○	○
Radzierblenden aus Edelstahl	○	○
Reifendruckkontrolle	○	○
Schlechtwegfahrwerk	○	○

Fahrerarbeitsplatz	CapaCity	CapaCity L
Fahrersitz GRAMMER Linea MSG 90.6 P, luftgefedert	●	●
Fahrersitz ISRI 6860, integriertes Pneumatiksystem, Dreipunktgurt	○	○
Sitzheizung für Fahrersitz	○	○
Fahrerkabinentür	●	●
Fach für Fahrertasche an Fahrerkabinentür, offen	●	●
Fach für Fahrertasche an Fahrerkabinentür, abschließbar, klappbar	○	○
Einbaumöglichkeit Fahrscheindrucker	○	○
Lenksäule und Instrumententafel mit Höhen- und Neigungsverstellung	●	●
Tempomat	○	○
Eco Driver Feedback (EDF)	○	○
Sideguard Assist	○	○
Preventive Brake Assist	○	○
Außenspiegel heizbar mit Schulbuszulassung	●	●
Außenspiegel heizbar, elektrisch verstellbar mit Schulbuszulassung	○	○
Fahrermikrofon	○	○
Akustisches Rückfahrwarnsignal	○	○
Rückfahrkamera	○	○
Sonnenrollo über 1/2 der Windschutzscheibe, elektrisch betätigt	●	●
Sonnenrollo über 2/3 der Windschutzscheibe, elektrisch betätigt	○	○
Brandmeldeanlage für Motorraumüberwachung	●	●
Löschanlage	○	○
Flachblattscheibenwischer mit Wasserzuführung über Wischerblatt (Aqua Blade®)	●	●

● Serienausstattung/Ausstattung ohne Mehrpreis ○ Sonderausstattung

Serien-/Sonderausstattungen (Auswahl)

Klimatisierung	CapaCity	CapaCity L
Turbodachlüfter	●	●
Dachkanal-Lüftungsanlage mit integrierter Heizung	○	○
Dachklima-Anlage / Dachklima-Anlage, verstärkte Ausführung	○ / ○	○ / ○
Elektrische Dachklimaanlage (Modulanlage)	○	○
Elektrische Dachklimaanlage (Modulanlage) für den Fahrerarbeitsplatz	○	○
Heizung mit Seitenwandheizkörpern	●	●
Heizung mit Konvektoren	○	○

Informationseinsrichtungen	CapaCity	CapaCity L
Radioanlage mit CD-Abspielgerät	○	○
Multifunktionsantenne für Radio, Mobiltelefon, Navigation	○	○
Haltestellenanzeige innen, im Querkanal	○	○
Fahrzielanlage LED oder LCD	○	○
Kamera für Heckausschwenken links + rechts	●	●
Kameras links und rechts hinter dem Gelenk mit Monitoren am Fahrerplatz	○	○
Digitaluhr im Querkanal	○	○

 Das Klimatisierungssystem sowie der Kühlschrank Ihres Fahrzeugs sind mit dem Kältemittel R-134a befüllt und enthalten fluoriertes Treibhausgas. Der GWP Wert des verwendeten Kältemittels beträgt 1.430. Die Hinweisschilder mit detaillierten Angaben zum verwendeten Kältemitteltyp befinden sich an den jeweiligen Geräten. Bitte beachten Sie hierzu die Bedienungsanleitung Ihres Fahrzeugs.		CapaCity	CapaCity L
	Klimatisierungssystem		
	Kältemittel-Füllmenge [kg]		0 - 16,0 ¹
CO ₂ -Äquivalent [t]		0 - 22,88 ¹	

¹ abhängig von der verbauten Klimaanlagevariante: EvoCool Basic oder elektrische Modulklimaanlage und dem Einbau einer Fahrerplatzklimaanlage

Innenraum	CapaCity	CapaCity L
Bestuhlung CityStarEco (CSE)	●	●
Rollstuhlplatz	○	○
Haltewunschtaster	●	●
Ablage Radkasten vorne links / rechts	○ / ○	○ / ○
Nothämmer mit Seil gesichert, Aufrollautomatik	●	●
Seitenwandverkleidung Nadelfilz	○	○
Ambientebeleuchtung LED-Ausführung	○	○
Videoaufzeichnungsanlage Fahrgastraum	○	○

Sonstiges	CapaCity	CapaCity L
Abbiegeleucht, im Stoßfänger integriert	○	○
Tagfahrlicht mit Halogen-Technik	●	●
Tagfahrlicht mit LED-Technik	○	○
Hauptscheinwerfer mit LED-Technik	○	○
Bi-Xenon Hauptscheinwerfer inkl. Reinigungsanlage	○	○
Seitenscheiben wärmedämmend, grau getönt	●	●
Seitenscheiben doppelt verglast	○	○
Klappfenster in Seitenscheiben	●	●
Klapprampe an Tür 2, mechanisch / elektrisch	○ / ○	○ / ○

● Serienausstattung/Ausstattung ohne Mehrpreis ○ Sonderausstattung

Glossar

Abbiegelicht/Kurvenlicht:

Beim Abbiegen oder bei einer Kurvenfahrt wird der kurveninnere Nebelscheinwerfer angesteuert und damit der Fahrbahnbereich in Fahrtrichtung deutlich besser ausgeleuchtet.

Das Abbiegelicht schaltet sich bis zu einer Geschwindigkeit von 40 km/h automatisch zu, wenn die Hauptscheinwerfer eingeschaltet sind und der Blinker gesetzt oder das Lenkrad eingeschlagen wird.

Anti-Blockier-System (ABS):

Die auf die einzelnen Räder wirkenden Bremskräfte werden vom ABS so verteilt, dass auch bei einer Vollbremsung kein Rad längere Zeit blockiert und die Lenkbarkeit des Busses weitgehend erhalten bleibt.

Antriebs-Schlupf-Regelung (ASR):

Die ASR verhindert, dass die Räder beim Anfahren auf rutschigem Untergrund durchdrehen. Sie stellt immer nur so viel Leistung zur Verfügung, wie die Antriebsräder auf die Fahrbahn übertragen können. Das Durchdrehen eines Rades, z. B. bei vereistem Fahrbahnrand, wird durch dosierte Bremsingriffe verhindert.

BiXenon-Scheinwerfer:

Die BiXenon-Scheinwerfer mit computeroptimiertem Optiksistem ergeben ein helles, bläuliches Licht für Abblend- und Fernlicht. Durch die hohe Lichtausbeute werden die Fahrbahn und der Fahrbahnrand deutlich besser ausgeleuchtet.

Eco Driver Feedback (EDF):

Das Eco Driver Feedback gibt dem Fahrer eine individuelle Rückmeldung zur persönlichen Fahrweise. Das Ziel ist, in puncto Kraftstoffsparen alle Potenziale auszuschöpfen.

Elektronische Niveauregulierung:

Fahrgäste und Gepäck sind im Fahrzeug nicht immer gleichmäßig verteilt. Das hat zur Folge, dass sich das Niveau des Fahrzeugs an verschiedenen Rädern unterscheidet.

Die Elektronische Niveauregulierung regelt automatisch die Fahrzeughöhe an jedem Rad, so dass die Einstiegshöhe immer gleich bleibt.

Elektropneumatisches-Brems-System (EBS):

Als Weiterentwicklung der herkömmlichen Druckluftbremse bietet das Elektropneumatische-Brems-System viele Vorteile. Beim Bremsvorgang wird vom Steuergerät zunächst die Dauerbremse (Retarder) angesprochen. Ist eine stärkere Verzögerung notwendig, ermittelt das Steuergerät mit Hilfe der Informationen aus dem Datennetz für jede Achse den optimalen Bremsdruck. Das Elektropneumatische-Brems-System ermöglicht deutlich kürzere Bremswege sowie einen deutlich geringeren Verschleiß von Brems Scheiben und Belägen.

Gerippestruktur:

Die erhöhte Festigkeit des Rohbaus verbessert die Sicherheit im Fahrgastraum. Dies wird durch den Einsatz von sogenannten Schwertgriffen als Verbindungselement zwischen den Rohbauelementen erreicht.

Kathodische Tauchlackierung (KTL):

Die Kathodische Tauchlackierung (KTL) ist ein elektrochemisches Verfahren, bei dem die Rohkarosserie in einem Tauchbad beschichtet wird. Es eignet sich optimal für das Lackieren komplizierter Strukturen und großer Stückzahlen. Auf Wasserlack-Basis wird der Bus so perfekt gegen Korrosion geschützt, weil die Lackschicht an jeder Stelle der Karosserie aufgetragen wird. Die Kathodische Tauchlackierung ist nachweislich der derzeit beste Korrosionsschutz im Fahrzeugbau.

Knickschutz ATC (Articulation Turntable Controller):

Die fahrdynamische Steuerung ATC regelt die hydraulische Dämpfung des Gelenks schnell und vor allem bedarfsgerecht, abhängig unter anderem von Lenkwinkel, Knickwinkel, Geschwindigkeit und Last. ATC greift zu diesem Zwecke auf die Daten des CAN-Datenbusses zurück.

Der Effekt: Führt die anderswo übliche hohe Grunddämpfung des Gelenks zu einer starken Neigung zum Untersteuern in Kurven und einem erhöhten Reifenverschleiß an der Vorderachse, so läuft das Gelenk des Fahrzeugs beim üblichen stabilen Fahrzustand nahezu frei und wird allein durch die Reibung der Elemente gedämpft.

Kollisionsschutz:

Als zusätzlicher Kollisionsschutz ist im verlängerten Vorbau ein Crash-Element eingebaut. Dieses leitet zusammen mit einer verstärkten, definierten Rahmenkonstruktion die Kräfte bei einem Aufprall direkt in den Unterbau. Daraus ergibt sich ein verbesserter Schutz für den Fahrer und seinen Fußraum. Die Vorgaben für den Pendelschlagversuch nach ECE R29 werden erfüllt.

LED-Scheinwerfer:

Der Lichtkegel der LED-Scheinwerfer ist besonders präzise definierbar. Die Lichtfarbe entspricht etwa dem Tageslicht und lässt die Augen des Fahrers daher weniger schnell ermüden. Mehr Helligkeit und eine größere Reichweite sorgen für zusätzliche Sicherheit. LED-Lampen sind etwa zwei- bis dreimal effizienter als herkömmliche Glühlampen.

Preventive Brake Assist:

Mit dem Preventive Brake Assist bietet Mercedes-Benz den weltweit ersten aktiven Bremsassistenten für Stadtlinienbusse. Das Assistenzsystem warnt vor einer Kollision mit stehenden oder sich bewegenden Objekten und leitet bei akuter Kollisionsgefahr automatisch ein Bremsmanöver mit einer Teilbremsung ein. Warnkaskade und Bremsengriff sind präzise auf den Einsatz im Stadtverkehr ausgelegt.

Bei einer drohenden Kollision warnt der Preventive Brake Assist den Fahrer sowohl optisch durch ein rot aufleuchtendes Dreieck mit Fahrzeugsymbol im Zentraldisplay als auch akustisch und leitet gleichzeitig eine Teilbremsung ein. Sie wird so lange gehalten, bis entweder der Fahrer eingreift oder der Omnibus zum Stehen kommt.

Basis des Preventive Brake Assist ist eine neue Generation der Radar-Technologie: Das Radarsystem tastet ständig einen Bereich von bis zu 250 Metern der Fahrspur vor dem Bus ab und arbeitet zuverlässig auch bei Nacht und widrigen Wetterverhältnissen.

Reifendruckkontrolle:

Die Reifendruckkontrolle zeigt den aktuellen Druck in den einzelnen Reifen an und warnt bei Abweichungen vom optimalen Druck. Dies verringert den Verschleiß der Reifen, hat positiven Einfluss auf den Kraftstoffverbrauch und verhindert gefährliche Reifenschäden.

Rekuperationsmodul:

In der Schubphase kostenlos durch die Generatoren erzeugter Strom wird in Doppelschichtkondensatoren (Supercaps) gespeichert und für Nebenverbraucher bereit gehalten. In der Zugphase des Fahrzeugs wird durch Entladung der Speicher das Bordnetz unterstützt. Hierdurch wird der Antrieb entlastet und der Kraftstoffverbrauch reduziert.

Sideguard Assist:

Der Abbiegeassistent Sideguard Assist unterstützt den Fahrer dabei, kritische Situationen beim Abbiegen rechtzeitig zu erkennen. Das System arbeitet mehrstufig: In einer ersten Stufe informiert es den Fahrer, in einer zweiten Stufe gibt es zusätzlich eine Warnung aus.

Befindet sich ein bewegliches Objekt in der seitlichen Überwachungszone, wird der Fahrer optisch informiert. In der A0-Säule auf der Beifahrerseite leuchtet eine LED-Leuchte in Dreiecksform gelb auf. Zusätzlich erscheint ein Warnhinweis im Zentraldisplay. Falls der Fahrer eine Aktion einleitet oder fortsetzt, die zu einer Kollision führen kann, erfolgt eine zusätzliche optische Warnung: Die LED-Leuchte blinkt mehrfach rot mit höherer Leuchtkraft und danach permanent. Hinzu kommt eine Vibrationswarnung im Fahrersitz. Darüber hinaus warnt der Sideguard Assist vor stationären Hindernissen in der Abbiegekurve des Omnibusses und kann zusätzlich die Aufgabe eines Spurwechselassistenten übernehmen; dabei arbeitet er mit der gleichen Warnkaskade.

Wichtig für Sie. Wichtig für uns. Datenschutz und die Speicherung technischer Daten im Fahrzeug.

Elektronische Fahrzeugkomponenten (z. B. Motorsteuergerät, etc.) enthalten Datenspeicher für technische Fahrzeugdaten, wie z. B. Meldungen im Falle von Funktionsstörungen, Geschwindigkeit des Fahrzeuges, Bremsstärke oder Funktionsweise von Rückhalte- und Fahrerassistenz-Systemen im Falle eines Unfallereignisses (Audio- und Videodaten werden nicht gespeichert). Die Daten werden flüchtig, punktuell als Momentaufnahme z. B. im Falle einer Störungsmeldung, über einen sehr kurzen Aufzeichnungszeitraum (maximal wenige Sekunden) z.B. im Falle eines Unfalls oder in zusammengefasster Form z. B. zur Bewertung der Bauteilbeanspruchung gespeichert. Die gespeicherten Daten können über Schnittstellen im Fahrzeug ausgelesen, von geschulten Technikern zur Diagnose und Behebung etwaiger Funktionsstörungen oder vom Hersteller zur Analyse und zur weiteren Verbesserung von Fahrzeugfunktionen verarbeitet und genutzt werden. Auf Wunsch des Kunden können Daten auch als Basis für weitere optionale Dienstleistungen dienen. Eine Übertragung der Daten aus dem Fahrzeug heraus an den Hersteller bzw. Dritte erfolgt grundsätzlich nur aufgrund gesetzlicher Erlaubnis, oder aufgrund vertraglichen Einverständnisses mit dem Kunden unter Berücksichtigung des Datenschutzrechts. Weitere Informationen zu gespeicherten Daten im Fahrzeug befinden sich in der Betriebsanleitung des Fahrzeugs. Selbstverständlich geht Mercedes-Benz Omnibusse mit Kundendaten vertraulich um.

Zu den Angaben in dieser Broschüre.

Nach Redaktionsschluss dieser Druckschrift (01.07.2019) können sich am Produkt Änderungen ergeben haben. Konstruktions- oder Formänderungen, Abweichungen im Farbton sowie Änderungen des Lieferumfangs seitens des Herstellers bleiben während der Lieferzeit vorbehalten, sofern die Änderungen oder Abweichungen unter Berücksichtigung der Interessen des Verkäufers für den Käufer zumutbar sind. Die Abbildungen können auch Zubehör und Sonderausstattungen enthalten, die nicht zum serienmäßigen Lieferumfang gehören. Farbabweichungen sind drucktechnisch bedingt.

Diese Druckschrift kann ebenso Typen und Betreuungsleistungen enthalten, die in einzelnen Ländern nicht angeboten werden. Aussagen über gesetzliche, rechtliche und steuerliche Vorschriften und Auswirkungen haben nur für die Bundesrepublik Deutschland zum Zeitpunkt des Redaktionsschlusses dieser Broschüre Gültigkeit.

Fragen Sie daher zum verbindlichen letzten Stand bitte Ihren Mercedes-Benz Verkäufer.

www.mercedes-benz.de/omnibus